

**PODWÓJNE
FOTOELEKTRYCZNE TORY PODCZERWIENI**

Instrukcja Instalacji

YOTOGI - G30/60/80/100

1 Opis ogólny

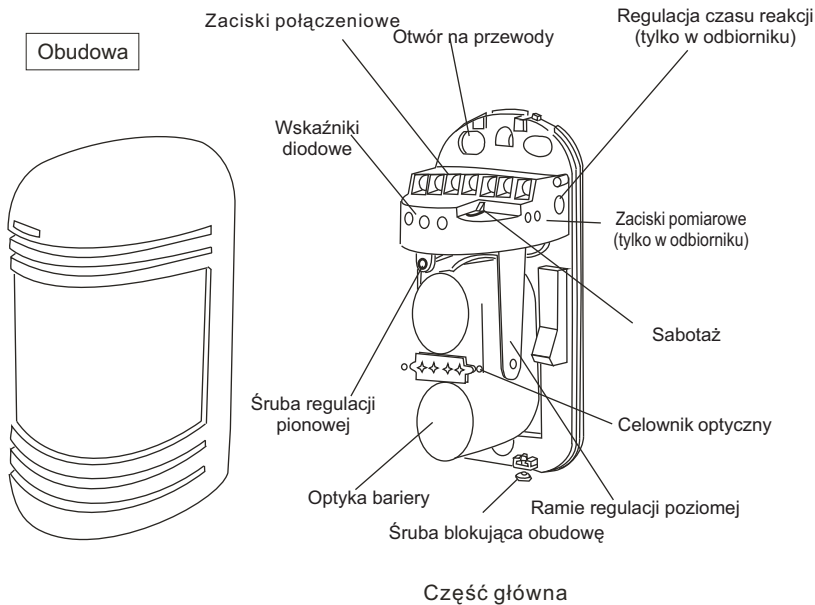

(1) Wskaźniki diodowe

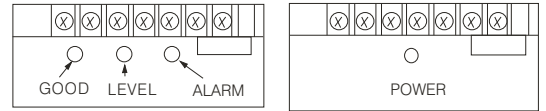

Odbiornik

Nadajnik

- Dioda **LEVEL** koloru czerwonego, sygnalizuje jakość wyrównania osi optycznej nadajnika i odbiornika. Jaskrawość diody uzależniona jest od wielkości sygnału docierającego do odbiornika.
- Dioda **ALARM** koloru czerwonego, sygnalizuje zadziałanie przekaźnika alarmowego i wystąpienie sygnału alarmowego.
- Dioda **GOOD** koloru zielonego, sygnalizuje prawidłowe działanie osi optycznej nadajnika i odbiornika jest wyrównana.
- Dioda **POWER** koloru zielonego, sygnalizuje podłączenie do nadajnika prawidłowego zasilania.

(2) Użyj **Zaciski pomiarowe** do dokładnego zestrojenia osi optycznych nadajnika i odbiornika.

(3) Użyj **Regulacji czasu reakcji** by ustawić właściwy czas naruszenia wiązki, po którym nastąpi załączenie przekaźnika alarmowego.

2 Wybór miejsca instalacji

Barier nie należy instalować:

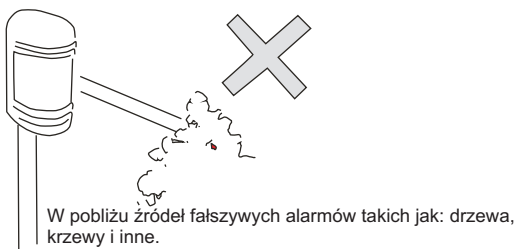

Należy zwrócić uwagę na rośliny zmieniające swój rozmiar zależnie od pory roku

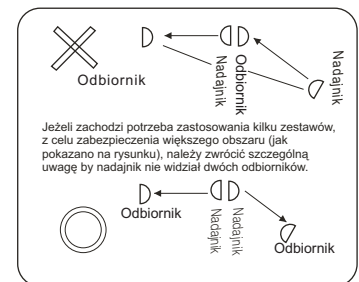
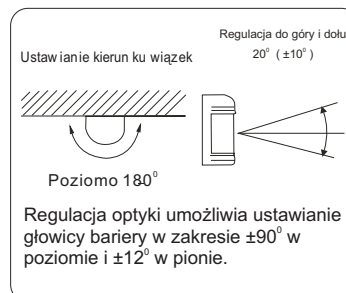
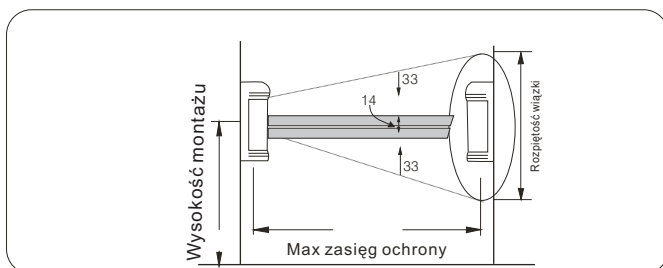
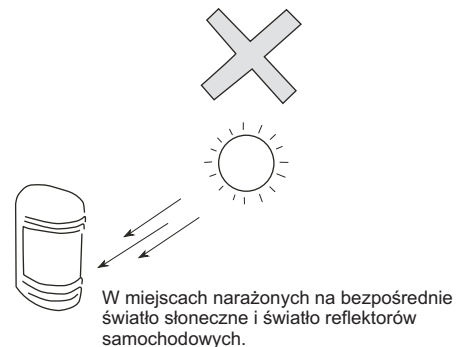

3 Sposób montażu

1. Odkręć wkręt mocujący i zdejmij przednią pokrywę w sposób pokazany na rysunku.

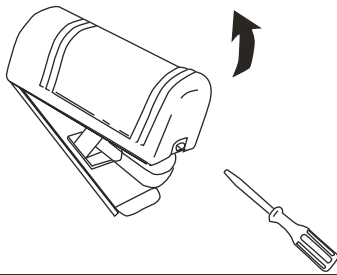

2. Wywierć otwory montażowe, posługując się papierowym szablonem.

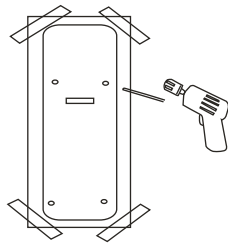

3. Wypchnij korki plastikowe, które utworzą otwory do przeprowadzenia przewodów.

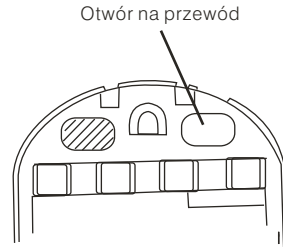

4. Przeprowadź przewód i przymocuj konstrukcję do ściany.

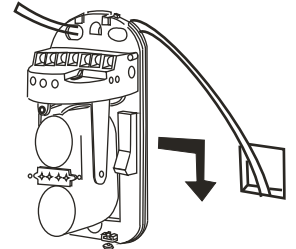

5. Podłącz przewody do zacisków

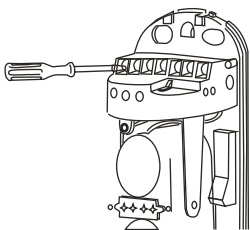

Listwa zaciskowa

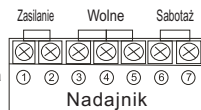

Listwa zaciskowa

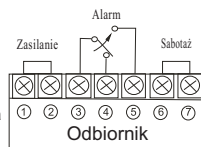

Długość przewodów

Przewód	Napięcie	12VDC	24 VDC
0,5mm ² (0,8)		300m	600m
0,75mm ² (1,0)		400m	800m
1,25mm ² (1,2)		700m	1400m
2,0mm ² (1,6)		1000m	2000m

Montaż na słupach

1. Przewód powinien być przeprowadzony wewnątrz słupka.



2. Przymocuj konstrukcję do słupka.

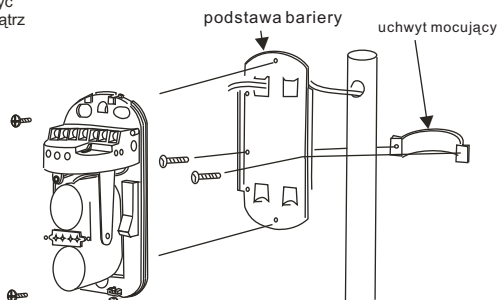

3. Można opcjonalnie wykorzystać tylną pokrywę maskującą.

- W przypadku montowania dwóch elementów na jednym słupku należy przykręcić je tak jak na rysunku.

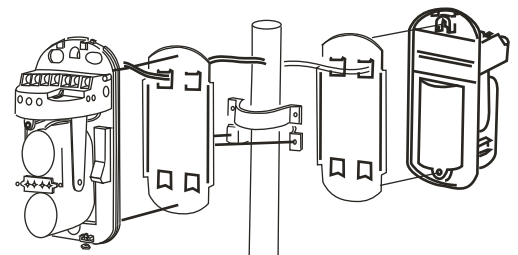

4 Zestrojenie osi optycznej

1. Zdjąć przednią pokrywę z nadajnika i odbiornika oraz podłączyć zasilanie.

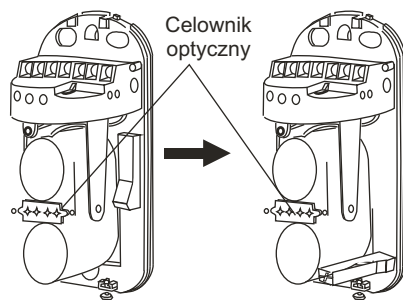

2. W celu zestrojenia promieni optycznych, należy patrzeć przez

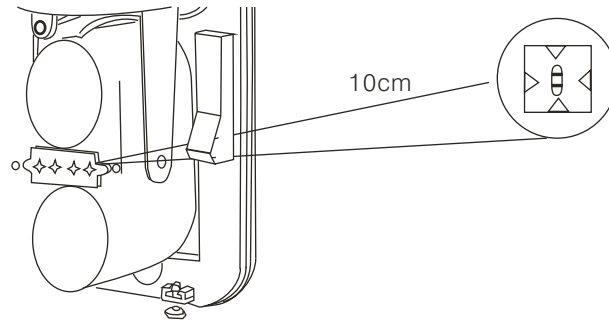

3. Patrząc w wizjer celownika optycznego, zmieniaj poziome i pionowe położenie głowicy aż do uzyskania widoku drugiego elementu. Po wykonaniu czynności dla odbiornika i nadajnika, dioda „GOOD” na odbiorniku powinna palić się światłem w kolorze zielonym (jeżeli dioda się nie świeci, należy powtórzyć operację zestrojenia).

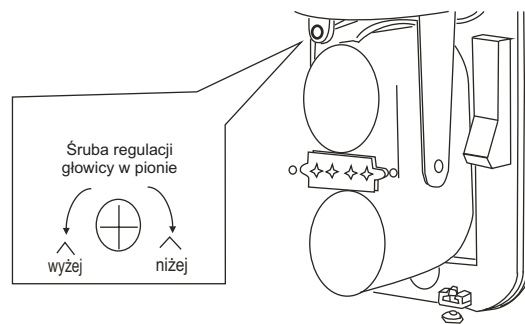

Jaskrawość czerwonej diody LEVEL jest tym większa im precyzyjniej ustawiona została optyka bariery.

Uchwyt regulacji poziomej

● Najdokładniejszym sposobem ustawiania głowicy bariery jest kontrolowanie poziomu napięcia na zaciskach pomiarowych.

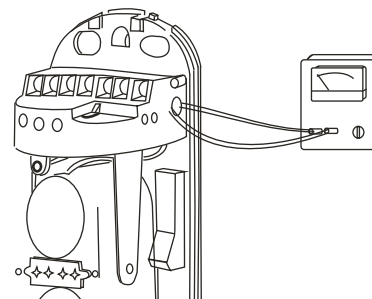

1. Podłączyć do zacisków pomiarowych woltmierz napięcia stałego.
2. Zmieniaj poziome i pionowe położenie głowicy w nadajniku i odbiorniku do momentu uzyskania najwyższego napięcia.
3. Minimalne wymagane napięcie dla poprawnej pracy bariery wynosi 1,2V (dla każdego typu bariery). Jeżeli napięcie jest niższe, należy powtórzyć procedury zestrojenia

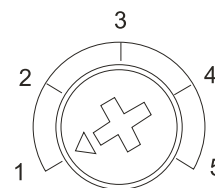

5 Regulacja czasu reakcji

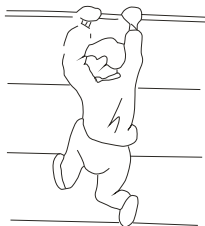

Regulacja czasu reakcji

<p>1.</p>  <p>Szybki bieg (6.9m/s)</p>	<p>2.</p>  <p>Szybki krok (1.2m/s)</p>	<p>3.</p>  <p>Wolny krok (0.7m/s)</p>	<p>4.</p>  <p>Bardzo wolny krok (0.3~0.5m/s)</p>
--	--	--	--

6 Kontrola ustawień

Po instalacji należy upewnić się, że bariery zostały ustawione prawidłowo stosując "WALK TEST" i obserwując sygnalizacyjne diody LED.

	Stan pracy	Sygnalizacja stanu
Nadajnik	Transmisja	Włączona dioda GREEN
Odbiornik	Stan czuwania	Włączone diody GOOD-LEVEL
	Stan alarmu	Włączona dioda ALARM

7 Rozwiązywanie problemów

Objawy	Przyczyna	Sposób rozwiązania
Diody kontrolne w nadajniku nie świecą.	Brak zasilania w nadajniku.	Sprawdź napięcie i przewody zasilające.
Dioda kontrolna w odbiorniku nie świecą.	Brak zasilania w odbiorniku.	Sprawdź napięcie i przewody zasilające.
Przecięcie wiązek nie wywołuje alarmu.	1. Wiązka podczerwieni jest odbijana od jakiegoś innego przedmiotu i przesyłana do odbiornika. 2. Czas reakcji jest zbyt długi. 3. Wiązki podczerwieni nie są przecinane w tym samym czasie.	1. Usuń przedmiot odbijający promienie podczerwieni. 2. Skróć czas reakcji odbiornika. 3. Dopiero przecięcie wszystkich wiązek spowoduje stan alarmu.
Załączenie się diody ALARM w odbiorniku nie wywołuje alarmu.	1. Przerwa lub zwarcie w przewodach. 2. Uszkodzony przekaźnik alarmowy.	1. Sprawdź przewody. 2. Oddaj element do serwisu.
Dioda alarmu w odbiorniku nie gaśnie	1. Nieprawidłowo zestrojona oś optyczna. 2. Między odbiornikiem a nadajnikiem znajduje się przeszkoda. 3. Zabrudzona optyka lub obudowa.	1. Sprawdź ustawienie osi optycznej. 2. Usuń przeszkodę. 3. Usuń zabrudzenie luster lub obudowy.
Falszywe alarmy	1. Złe połączenie przewodów. 2. Niestabilne zasilanie. 3. Między nadajnikiem a odbiornikiem znajdują się przeszkody. 4. Jeden z elementów zamontowany jest niestabilnie. 5. Zasłonięta wiązka przez innych ruchomy obiekt. 6. Nieprawidłowo zestrojona oś optyczna	1. Sprawdź poprawność połączeń. 2. Zastosuj stabilizowany zasilacz. 3. Usuń przeszkody. 4. Popraw stabilność montażu. 5. Zwiększ czas reakcji w odbiorniku. 6. Sprawdź ustawienie osi optycznej.

8 Dane techniczne

MODEL		G - 30	G - 60	G - 80	G - 100
Metoda detekcji		Fotoelektryczne diody podczerwieni			
Zasięg	zewnątrzny	30m	60m	80m	100m
	wewnętrzny	90m	180m	240m	300m
Charakterystyka wiązek		Dwie wiązki podczerwieni			
Czas przerwania wiązki		50~700msek (regulowany)			
Napięcie zasilania		DC12~24V / AC11~18V			
Pobór prądu		40mA max	55mA max	65mA max	65mA max
Czas alarmu		2sek (±1) nominalnie			
Wyjście alarmu		Styk typu C (AC/DC30V 0,5A max)			
Wyjście sabotażu		N.C. Otwiera się gdy zdejmowana jest obudowa. (tylko w odbiorniku)			
Temperatura pracy		-25°C ~ +55°C			
Wilgotność względna		95% max			
Regulacja kierunku wiązki		±5° w pionie, ±90° w poziomie			
Montaż		powierzchniowy lub na wsporniku			
Masa		300g (nadajnik i odbiornik)			
Wygląd		Obudowa PC (czarna)			